



Příslušenství – montážní materiál

74

Kruhové objímky s těsněním
Závitové tyče
Kotvy, matice, svorky
Vrutky, šrouby
Rychloupínací spony
Hliníkové a PVC lepicí pásy
Samolepicí trny
Těsnicí pásy
Tmely

Kruhové objímky

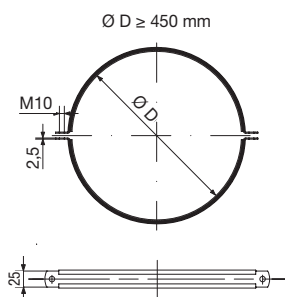
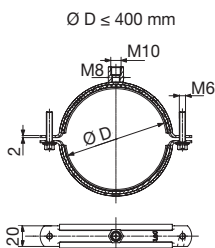

- s gumovou výplní pro tlumení vibrací (EPDM) nebo bez gumy
- k upevnění kruhového potrubí nebo flexibilních hadic
- příprava pro závitovou tyč v horní části objímky pouze do velikosti 400 včetně, pro větší průměry se zavěšení objímky provádí na dvě závitové tyče přes spojovací matice na bočních objímky

$\varnothing D$ [mm]	hmotnost [kg]	$\varnothing D$ [mm]	hmotnost [kg]
80	0,2	355	0,5
100	0,2	400	0,5
125	0,2	450	0,6
140	0,2	500	0,6
150	0,2	560	0,7
160	0,2	630	0,8
180	0,3	710	0,9
200	0,3	800	1,1
225	0,3	900	1,2
250	0,3	1000	1,3
280	0,3	1120	1,5
315	0,4	1250	1,6

ZT – závitové tyče

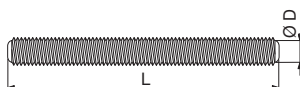
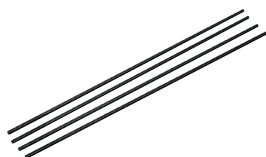

- zavěšení vzduchotechnických zařízení na konstrukce a stropy
- vyrobené z oceli bez povrchové úpravy
- dostupné varianty M4 × 1000 mm, M8 × 1000 mm, M8 × 2000 mm, M10 × 1000 mm, M10 × 2000 mm

Typ	D [mm]	L [mm]
M4 × 1000	M4	1000
M8 × 1000	M8	1000
M8 × 2000	M8	2000
M10 × 1000	M10	1000
M10 × 2000	M10	2000

Klíňové kotvy

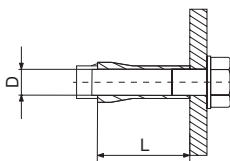

- trvalé ukotvení do betonu
- pro šrouby nebo závitové tyče
- vyrobené z pozinkované oceli

Typ	D [mm]	L [mm]
M8/30	M8	30
M10/40	M10	40

DISTANCE – spojovací matice

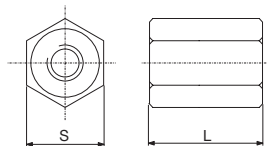
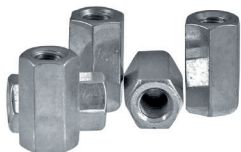

- pro spojování závitových tyčí nebo jako distanční prvek

Typ	S [mm]	L [mm]	hmotnost [g]
DISTANCE M8	13	24	2
DISTANCE M10	17	30	4

CS – svorka stahovací

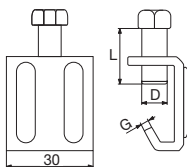

- ke stažení přírubových spojů větších rozměrů

Typ	D [mm]	L [mm]	G [mm]
CS svorka	M8	20	2,5

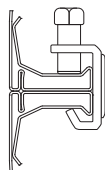

způsob stažení přírubových spojů

KOMBI šrouby

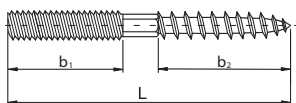

- kombinovaný šroub a vrut
- mezi závity šestihran pro snadnější montáž
- vyrobené z pozinkované oceli

Typ	Ø D [mm]	b ₁ [mm]	b ₂ [mm]	L [mm]
M8/60	M8	20	30	60
M8/80	M8	35	35	80
M8/100	M8	40	50	100

FKM8/100 – sklopné hmoždinky



Slouží k zavěšení VZT rozvodů do sádkarotonových stropů a do všech dutin. Závit M8/100.

OSJ – rychloupínací spony

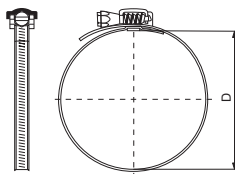

Spona z nerezavějící oceli o šíři 9 mm umožňující snadné a rychlé spojení ohebných hadic s ostatními montážními částmi. Pro DN 60-165, 60-215, 60-270, 60-325 a 60-525.

Typ	Ø D [mm]
OSJ 165	60-165
OSJ 215	60-215
OSJ 270	60-270
OSJ 325	60-325
OSJ 525	60-525

NS – nylonové spony



Rychloupínací spona z nylonu, pro větší průměry je nutno spojit 2 spony za sebou. Optimální teplota skladování 5-40 °C. Pro pevné spojení ohebného potrubí s kruhovým potrubím a tvarovkami. Možnost připevnění menších VZT a MAR rozvodů k nosným konstrukcím.

Typ	L [mm]	Ø max [mm]
NS 370	370	102
NS 430	430	133
NS 500	500	140
NS 780	780	210
NS 1168	1168	315

OSR – ocelové spony, OSR SX – nerezové spony



Ocelová/nerezová spona se šroubovací svorkou OSV nebo OSV SX vytvoří stahovací pásek, který za pomoci šroubu umožňuje stažení. Pro pevné spojení ohebného potrubí s kruhovým potrubím a tvarovkami. Možnost připevnění menších VZT rozvodů k nosným konstrukcím.

Balení v roli 30 m (svorky nejsou součástí dodávky).

OSV – svorky, OSV SX – nerezové svorky



Svorka ke sponám OSR a OSR SX – 50 ks v balení.

Vitomin tape

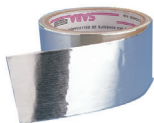

Samolepicí hliníková páska.
Teplotní odolnost: -40°C až +80°C.

Typ	šířka [mm]	délka [m]
Vitomin 50/50	50	50
Vitomin 75/50	75	50
Vitomin 100/50	100	50

PVC lepicí páska



Samolepicí PVC páska.

Typ	šířka [mm]	délka [m]
PVC 50/33	50	33

TRN – samolepicí trny

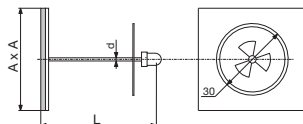

Jsou opatřené samolepicí základnou, slouží jako nosič izolace a izolačních desek na potrubí apod. Provedení pro izolace 40, 50 a 60 mm.

Typ	L [mm]	d [mm]	A [mm]
TRN 43	43	2,7	50
TRN 53	53	2,7	50
TRN 63	63	2,7	50

QUICK – přichytky náběhových plechů

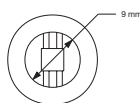
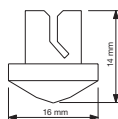

Slouží k jednoduchému a rychlému připevnění náběhových plechů (deflektorů) ve čtyřhranném potrubí. Balení 100 ks. Výrobek je vhodný pro tloušťku plechu 0,4–1,1 mm.

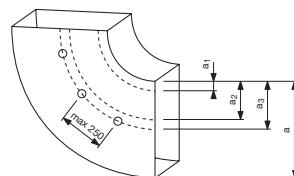

Šířka potrubí [mm]	počet přichytek na jedné straně [ks]	doporučená rozteč		
		a1	a2	a3
400–800	1	a/3	–	–
801–1600	2	a/4	a/2	–
1601–2000	3	a/8	a/3	a/2

příklad instalace

Vazilen 250, 500 – montážní mazivo



- pro spojování hadic pomocí spojek a hrdel s těsnícím kroužkem
- rychlá a jednoduchá aplikace
- vysoká odolnost proti působení vnitřních a vnějších chemických vlivů
- standardní dodávka 250 ml nebo 500 ml

Vitolen Wall – univerzální stěnový průchod

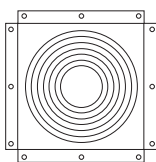
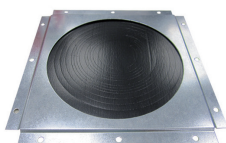

Těsnění určené pro spojení potrubí se stěnou.

Typ	vhodné pro potrubí Ø [mm]
80/200	DN80–DN200
250/500	DN250–DN500

Vitolen – těsnící pásky

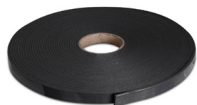

Těsnící páska Vitolen.

Typ	tloušťka [mm]	šířka B [mm]	délka* [m]
03-09-150	3	9	150
04-09-75	4	9	75
04-09-100	4	9	100
04-10-100	4	10	100

* standardní balení

Tmely



■ **Tmel akrylátový 310ml (bílý)**

Určený převážně pro těsnění rohovniku při výrobě VZT potrubí. Snášenlivý s nátěry, univerzální využití ve stavebnictví.

■ **Tmel silikonový 310ml (transparentní)**

Jednosložkový tmel. Určeno pro těsnění přírub VZT potrubí. Univerzální využití ve stavebnictví, vhodný i pro lepení neporéznych materiálů. Odolnost proti stárnutí a běžným chemikáliím. Není určen do potravinářského průmyslu.

■ **Tmel klempířský 310ml (šedý)**

Na bázi polyuretanu. Výborně přilne k pozinkovanému plechu, mědi, titanizinku a plastům. Snadno použitelný, po vytvrzení přetřítelný a trvale elastický.

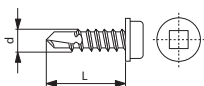
TEKX – samovrtné šrouby s vnitřním čtyřhranem

Ocelový šroub ke spojování vzduchotechnických dílů, nástavec NSPH se čtyřhrannou hlavou k dispozici.

Typ	délka L [mm]	Ød [mm]	balení [ks]
TEKX 4.2/13	13	4,2	1000
TEKX 4.2/16	16	4,2	1000
TEKX 4.2/19	19	4,2	1000

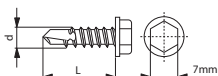
TEKK – samovrtné šrouby se šestihhrannou hlavou

Ocelový šroub ke spojování vzduchotechnických dílů, nástavec NSH s šestinnou hlavou k dispozici.

Typ	délka L [mm]	Ød [mm]	balení [ks]
TEKK 4.2/16	16	4,2	1000
TEKK 4.2/19	19	4,2	1000

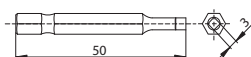
NSPH/NSH – montážní nástavec ke šroubům (BIT)

NSPH

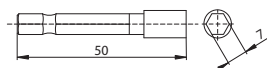

NSH

Nástavec se čtyřhrannou (NSPH) nebo šestihhrannou hlavou (NSH).

NSM – nosníkové svorky

Vhodná k montáži všech závěsných systémů pomocí závitových tyčí na ocelové nosníky (I profily). Umožňuje spojení bez nutnosti vrtání či svařování. Typy NSM8 a NSM10.

RSZ – rychlostavitelné závěsy

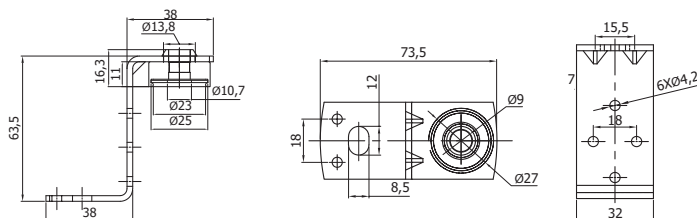

Variabilní délka umožňuje rychlou montáž lehkých vzduchovodů případně distribučních elementů. Typy 500, 700 a 1000. Maximální nosnost 35 kg.

ISA Z – montážní úhelník

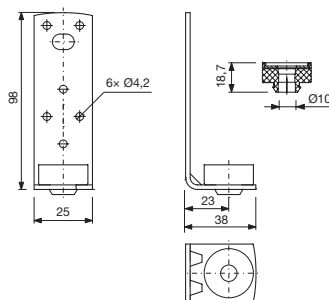

- montážní úhelníky ISA pro zavěšení ventilátorů, přívodních a rekuperačních jednotek, příslušenství na závitové tyče
- vhodné pro ventilátory IRB, IRT, CVB, CVT, CAB, RM, MIXVENT, CVAB-N, CVAT-N apod.
- vhodné pro příslušenství IFL, MFL, MBE, IBE apod.
- vyrobeno z ocelového galvanicky pokoveného plechu
- s antivibrační vložkou

ISA L – montážní úhelník



- montážní úhelníky ISA pro zavěšení ventilátorů, přívodních a rekuperačních jednotek, příslušenství na závitové tyče
- vhodné pro ventilátory IRB, IRT, CVB, CVT, CAB, RM, MIXVENT, CVAB-N, CVAT-N apod.
- vhodné pro příslušenství IFL, MFL, MBE, IBE apod.
- vyrobeno z ocelového galvanicky pokoveného plechu
- s antivibrační vložkou

ISA V – montážní úhelník

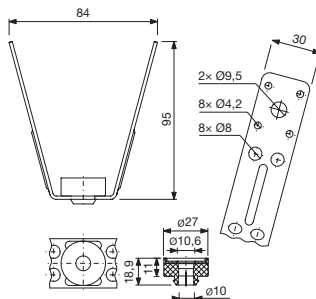

- montážní úhelníky ISA pro zavěšení ventilátorů, přívodních a rekuperačních jednotek, příslušenství na závitové tyče
- vhodné pro ventilátory IRB, IRT, CVB, CVT, CAB, RM, MIXVENT, CVAB-N, CVAT-N apod.
- vhodné pro příslušenství IFL, MFL, MBE, IBE apod.
- vyrobeno z ocelového galvanicky pokoveného plechu
- s antivibrační vložkou

ISA V – rovná křídla

ISA R – montážní úhelník

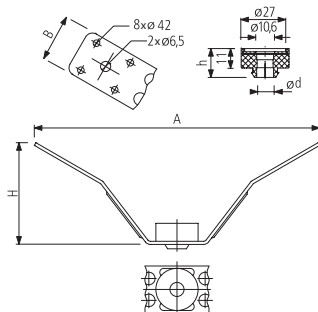

- montážní úhelníky ISA pro zavěšení ventilátorů, přívodních a rekuperačních jednotek, příslušenství na závitové tyče
- vhodné pro ventilátory IRB, IRT, CVB, CVT, CAB, RM, MIXVENT, CVAB-N, CVAT-N apod.
- vhodné pro příslušenství IFL, MFL, MBE, IBE apod.
- vyrobeno z ocelového galvanicky pokoveného plechu
- s antivibrační vložkou

ISA R – proložená křídla

LN – nosná lišta



Jsou vhodné k zavěšení VZT rozvodů.

Typ	S [mm]	H [mm]	T [mm]	L [m]
LN 30-20-2	30	20	1,5	2
LN 30-30-2	30	30	1,5	2
LN 30-43-2	30	43	1,5	2

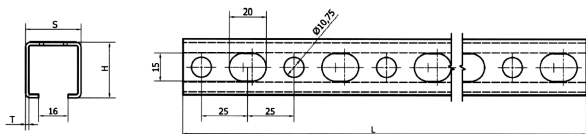

Zinkový sprej



Poskytuje dlouhodobou protikorozní ochranu pro všechny kovy. Určeno k optickým opravám chybných míst na pozinkovaném materiálu.

ISOFLEX G, ISOFLEX AI – izolační rohože

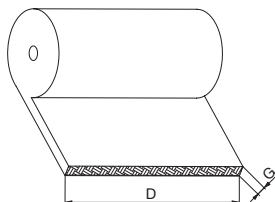
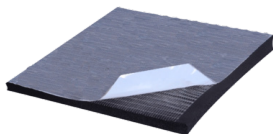

Samolepicí syntetické kaučukové rohože vhodné pro izolaci čtyřhranného nebo kruhového potrubí.

- chrání před kondenzací
- tepelná a akustická izolace
- velmi nízká p ropustnost vodní páry
- rozsah pracovních teplot od -40 °C do +85 °C
- tepelná vodivost 0,032 (při -40 °C) až 0,040 (při +60 °C) W/(m·K)
- ISOFLEX G – standardní provedení
- ISOFLEX AI – provedení opatřené na vnějším plášti krycí fólií z hliníku

Typ	G [mm]	D [mm]	celková plocha [m ²]
ISOFLEX 09	9	1000	20
ISOFLEX 13	13	1000	14
ISOFLEX 19	19	1000	10

ISOFLEX-N, ISOFLEX-N AL – izolační rohože

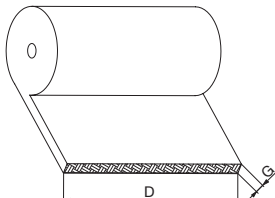
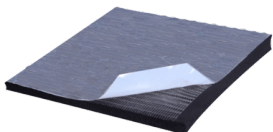

Samolepicí syntetické kaučukové rohože vhodné pro izolaci čtyřhranného nebo kruhového potrubí.

- chrání před kondenzací
- tepelná a akustická izolace
- velmi nízká propustnost vodní páry

Varianty:**ISOFLEX-N**

- standardní provedení

ISOFLEX-N AL

- provedení opatřené na vnějším plášti krycí fólií z hliníku

Typ	G [mm]	D [mm]	celková plocha [m ²]	pracovní teplota [°C]	tepelná vodivost [W/(m·K)]
ISOFLEX-N 10	10	1	10	-40 až +70	0,036
ISOFLEX-N 13	13	1	14	-40 až +70	0,036
ISOFLEX-N 19	19	1	20	-40 až +70	0,036
ISOFLEX-N AL 10	10	1,5	15	-40 až +85	0,034
ISOFLEX-N AL 12	12	1,5	22,5	-40 až +85	0,034
ISOFLEX-N AL 20	20	1,5	30	-40 až +85	0,034

ISOFLEX TAPE N – izolační lepicí páska



- určeno pro větrací systémy
- pro spojování vzduchotechnického potrubí opatřeného kaučukovou izolací
- spojovaný povrch musí být čistý a s teplotou vyšší než 4 °C
- délka balení 15 m
- tloušťka pásky 3 mm
- teplota okolí -40 až +85 °C
- tepelná vodivost 0,034 W/(m²K) (při 0°C)

Typ	S [mm]	délka [m]	tloušťka [mm]
ISOFLEX TAPE N 50	50	15	3
ISOFLEX TAPE N 100	100	15	3



postup při instalaci pásky

MINIAXSMOKE, PUREAXSMOKE



MINIAXSMOKE



PUREAXSMOKE

Kouřové patроны jsou vhodné pro vizualizaci proudění, testování kouřových alarmů, vzduchových filtrů nebo ventilátorů, pro fotografování apod.

Varianty:

- **MINIAXSMOKE**
standardní provedení, bílý kouř
- **PUREAXSMOKE**
provedení pro použití v citlivých prostředích (neobsahují chloridy), bílý kouř

Typ	doba emise kouře [s]	objem kouře [m³]	velikost 1 cartridge [mm]	počet kusů v balení [ks]
MINIAXSMOKE 40	40	2,5	32 x Ø 14	10
MINIAXSMOKE 65	65	8,5	32 x Ø 18	10
PUREAXSMOKE AX3	40	2,5	32 x Ø 14	10
PUREAXSMOKE AX9	90	8,5	32 x Ø 18	10

PZ – pásy

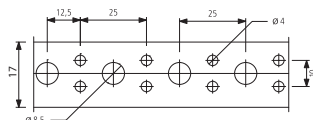

Perforovaná závěsná páska se širokým záběrem použití.

- pro rychlé zavěšení a fixaci potrubí
- materiál pozink
- tloušťka plechu 0,6 mm
- balení 25 m

K500, K700 – konzole typ T

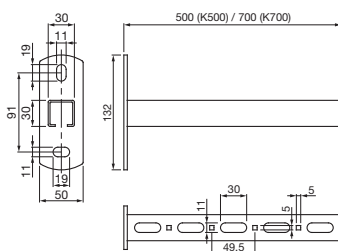
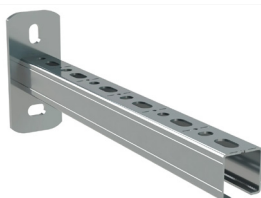

Univerzální stěnová konzole pro upevnění potrubí.

- použití na strop nebo stěnu, stoupačky
- materiál pozink

Matice M8, M10

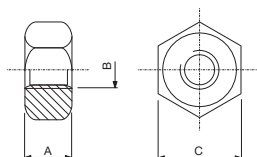

Šestihranná matice.

- materiál ocel
- galvanicky upraveno
- balení 100 ks

Typ	A [mm]	B [mm]	C [mm]
M8	5	8	13
M10	5	10	17

Šrouby M8, M10

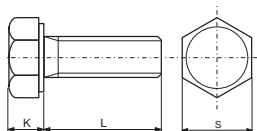

Šestihranný šroub.

- materiál ocel
- galvanicky upraveno
- balení 100 ks

Typ	K [mm]	L [mm]	S [mm]
M8/25	5	25	13
M10/25	5	25	17

PV – podložky M 8,4, M 10,5

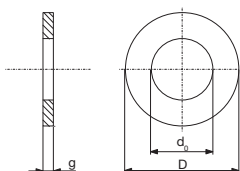

Podložky ploché velké.

- materiál ocel
- galvanicky upraveno
- balení 100 ks

Typ	g [mm]	d _e [mm]	D [mm]
M 8,4	1,6	8,4	16
M 10,5	2,0	10,5	20

VP – vějířové podložky M 8,4, M 10,5

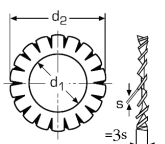

Podložky vějířové.

- materiál ocel
- galvanicky upraveno
- balení 100 ks

Typ	d ₁ [mm]	d ₂ [mm]	s [mm]
M 8,4	8,4	14	0,8
M 10,5	10,5	17	1,0

OCM – mosazná rozpínací hmoždinka M8, M10

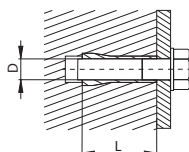

- použití do betonu nebo kamene
- do stropu i do zdi
- vnitřní metrický závit
- vhodné v kombinaci se závitovou tyčí nebo šrouby
- materiál mosaz
- balení 1 ks

Typ	D [mm]	L [mm]
M8	8	30
M10	10	35

SPM – spojka montážních lišt

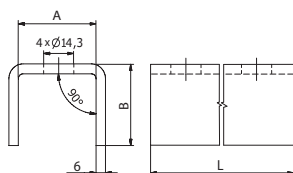

- použití pro spojování montážních lišt
- materiál ocelový plech
- balení 1 ks

Typ	A [mm]	B [mm]	L [mm]
SPM 30	43	27	184
SPM 40	43	47	184

RDK – revizní dvířka pro kruhové potrubí

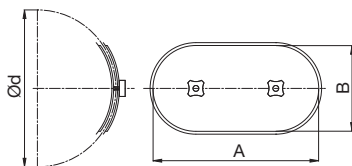

Revizní dvířka RDK pro kruhové potrubí s těsněním typu CR EPDM. Design dvířek a umístění těsnícího profilu zajišťuje vysokou třídu vzduchotěsnosti. RDK poskytuje velmi jednoduché a efektivní řešení pro uzavření a utěsnění přístupových otvorů ve vzduchotechnickém potrubí. Otvory vytvořené v potrubí pro revizní dvířka musí být dimenzovány tak, aby splňovaly požadavky EN 12097.

Revizní dvířka se instalují do předem připraveného otvoru, který má rozměry dle přiložené šablony (součástí dodávky).

Typ	Ød [mm]	A [mm]	B [mm]	Hmotnost [kg]	Vhodné pro potrubí [mm]
RDK 100	100	180	80	0,3	96–105
RDK 125	125	180	80	0,3	121–130
RDK 150	150	200	100	0,4	130–155
RDK 160	160	200	100	0,4	156–190
RDK 200	200	200	100	0,4	191–240
RDK 250	250	200	100	0,4	241–300
RDK 315	315	200	100	0,4	301–360
RDK 355	355	300	200	1,0	341–380
RDK 400	400	300	200	1,0	381–420
RDK 450	450	300	200	1,0	421–470
RDK 500	500	300	200	1,0	471–530
RDK 560	560	400	300	2,0	531–600
RDK 630	630	400	300	2,0	601–670
RDK 710	710	400	300	2,0	671–750
RDK 800	800	400	300	2,0	751–850

RDH – revizní prvek pro čtyřhranné potrubí

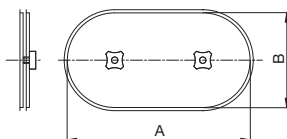

Typ	A [mm]	B [mm]
RDH 180×80	180	80
RDH 200×100	200	100
RDH 300×150	300	150
RDH 300×200	300	200
RDH 400×200	400	200
RDH 400×300	400	300
RDH 500×300	500	300
RDH 500×400	500	400
RDH 600×400	600	400
RDH 600×450	600	450
RDH 700×500	700	500

7⁴

Revizní dvířka RDH pro čtyřhranné potrubí s těsněním typu CR EPDM. Design dvířek a umístění těsnícího profilu zajišťuje vysokou třídu vzduchotěsnosti. RDH poskytuje velmi jednoduché a efektivní řešení pro uzavření a utěsnění přístupových otvorů ve vzduchotechnickém potrubí. Otvory vytvořené v potrubí pro revizní dvířka musí být dimenzovány tak, aby splňovaly požadavky EN 12097.

Revizní dvířka se instalují do předem připraveného otvoru, který má rozměry dle přiložené šablony (součástí dodávky).

KSL 27/18, 28/30 – sedlový úchyt

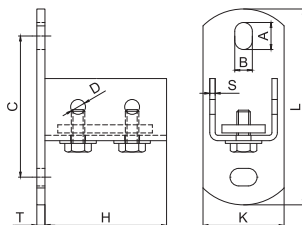

Sedlový úchyt je ideální pro zhotovení různých variant upevnění. Pomocí těchto prvků je možné s použitím montážních nosníků vybudovat stabilní nosné příčky i ve stísněných podmínkách pro montáž, např. v šachtách.

- sedlový úchyt 27×18, 28×30 je dodáván včetně 2ks šroubu M8×20, 2ks podložek 8,4×27,0×2,0 a dvouzávitové desky.

Typ	AxB [mm]	C [mm]	D [mm]	H [mm]	K [mm]	L [mm]	S [mm]	T [mm]	Vhodné pro profil	balení [ks]
KSL 27×18, 28×30	20×11	74,5	24×11	95	40	120	2	4	27×18, 28×30	50